



Шарнирные трубки СОЖ

Шарнирные трубки СОЖ предназначены для подачи смазывающей и охлаждающей жидкости в металлообрабатывающем оборудовании, станках с ЧПУ, подачи сжатого воздуха в системах обдува изделий. Кроме этого они могут использоваться в качестве конструктивных шарнирных элементов для установки датчиков на производственных линиях. Шарнирные трубки являются сборными изделиями и могут быть собраны в произвольной конфигурации с различными наконечниками и выбранной длины. Гибкие пластиковые трубки СОЖ отличаются яркой сине-оранжевой расцветкой, устойчивы к коррозии, надежны и просты в эксплуатации. Модульная конструкция позволяет собрать трубку необходимой конфигурации.

Отличительные особенности:

- Шарнирное соединение элементов корпуса позволяет придать трубкам СОЖ любую форму и зафиксировать наконечник в нужном положении.
- Различные наконечники дают возможность сформировать струю жидкости необходимой формы.
- Переходники, тройники и соединители позволяют собрать трубку для подачи СОЖ с учетом геометрических параметров обрабатываемой детали.
- Основания со встроенным краном дают возможность перекрывать поток жидкости непосредственно на трубке.

Подбор трубок СОЖ на сайте roskip.ru:

Благодаря модульной архитектуре легко собрать трубку, удовлетворяющую условиям конкретной задачи. В большинстве случаев применения трубка имеет элементарную конфигурацию, включающую в себя:

- **резьбовое основание** – элемент, позволяющий герметично присоединить трубку к системе подачи СОЖ.
- **основной элемент** – формирует корпус трубки и определяет её длину.
- **наконечник** – определяет форму струи на выходе из трубки.

Для подбора трубки СОЖ элементарной конфигурации и заказа её одним артикулом можно воспользоваться структурой обозначения или конфигуратором трубок на сайте roskip.ru, который позволяет удобно и наглядно скомплектовать требуемое изделие.



Конфигуратор
трубок СОЖ 1/4"



Конфигуратор
трубок СОЖ 1/2"

Маркировка для заказа трубок СОЖ:

резьбовое основание основной элемент наконечник

артикул: 4201 артикул: 4363

диаметр трубки
84 – 1/2"
82 – 1/4"

количество основных элементов

СОЖ-840163-09
маркировка для заказа

Расчет длины трубок СОЖ:

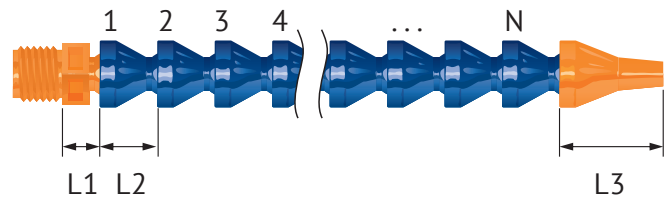

$L1 + L2 \times N + L3 = \text{ОБЩАЯ ДЛИНА}$

L1-размер основания,
L2-размер основного элемента,
N- количество основных элементов,
L3-длина наконечника.





















При решении задач, требующих применения трубки сложной конфигурации, например, с разветвлениями и закольцованными сегментами, с применением промежуточных кранов, обратных клапанов, тройников, переходников с одного типоразмера на другой или коллекторами, Вы можете приобрести элементы по отдельности в необходимом количестве и собрать уникальную трубку самостоятельно.









Комплектующие для трубок СОЖ 1/2"

Артикул	Наименование	Форма и размеры сопла*	Длина (шаг), мм**	Фото
Основной элемент трубки				
4101	СОЖ 1/2 основной элемент трубки		21,5	
Элементы основания				
4201	СОЖ 1/2 основание резьбовое, G1/2		14,5	
4202	СОЖ 1/2 основание резьбовое, G3/8		14,5	
4206	СОЖ 1/2 основание с краном, цвет оранжевый, G1/2		49	
4207	СОЖ 1/2 основание с краном, цвет синий, G1/2		49	
Наконечники				
4320	СОЖ 1/2 наконечник трапециевидный с плоским соплом	4,5x44,5 мм	50,5	

Артикул	Наименование	Форма и размеры сопла*	Длина (шаг), мм**	Фото
4355	СОЖ 1/2 наконечник с плоским соплом	2,1x18 мм	37,5	
4356	СОЖ 1/2 наконечник с плоским соплом	3,3x18 мм	37,5	
4357	СОЖ 1/2 наконечник с перфорированным соплом	7 отв. Ø 2 мм	37,5	
4358	СОЖ 1/2 наконечник с перфорированным соплом	5 отв. Ø 3 мм	37,5	
4360	СОЖ 1/2 наконечник с плоским соплом	4,2x30,5 мм	47,5	
4361	СОЖ 1/2 наконечник с плоским соплом	3,1x41 мм	48	
4362	СОЖ 1/2 наконечник с круглым соплом	Ø 9,7 мм	38	

Комплектующие для трубок СОЖ 1/2"

Артикул	Наименование	Форма и размеры сопла*	Длина (шаг), мм**	Фото
4363	СОЖ 1/2 наконечник с круглым соплом	 Ø 12,7 мм	38	
4364	СОЖ 1/2 наконечник с круглым соплом	 Ø 6,3 мм	37,5	
4365	СОЖ 1/2 наконечник угловой с круглым соплом	 Ø 6,5 мм	36	
4366	СОЖ 1/2 наконечник угловой с круглым соплом	 Ø 9,5 мм	38	
4367	СОЖ 1/2 наконечник угловой с круглым соплом	 Ø 12,7 мм	39	
4368	СОЖ 1/2 наконечник угловой с перфорированным соплом	 8 отв. Ø 4,2 мм	57	
4369	СОЖ 1/2 наконечник трапецидальный с плоским соплом	 4,5x32 мм	41,5	
4371	СОЖ 1/2 наконечник трапецидальный с плоским соплом	 3,5x63,5 мм	50,5	
4373	СОЖ 1/2 наконечник шарнирный с перфорированным соплом	 20 отв. Ø 1,8 мм	59	
4374	СОЖ 1/2 наконечник с плоским соплом	 1,7x30 мм	47	

Артикул	Наименование	Форма и размеры сопла*	Длина (шаг), мм**	Фото
4431	СОЖ 1/2 разветвитель Y-образный		31	
4432	СОЖ 1/2 соединитель замыкающий		13	
4434	СОЖ 1/2 соединитель угловой		16	
4438	СОЖ 1/2 соединитель прямой с краном, цвет синий		52	
4443	СОЖ 1/2 переходник, 1/2 - 3/8		23	
4445	СОЖ 1/2 соединитель прямой с краном, цвет оранжевый		52	
54400	СОЖ 1/2 коллектор, 4 выхода		44	
Инструмент				
84501	СОЖ 1/2 клещи для сборки трубки СОЖ			





























* – указаны внутренние размеры сопла.















** – указаны размеры элемента в смонтированном состоянии. Размер показывает на сколько измениться длина трубки после присоединения данного элемента.

Комплектующие для трубок СОЖ 1/4"

Артикул	Наименование	Форма и размеры сопла*	Длина (шаг), мм**	Фото
Основной элемент трубки				
2101	СОЖ 1/4 основной элемент трубки		15	
Элементы основания				
2201	СОЖ 1/4 основание резьбовое, G1/4		13	

Артикул	Наименование	Форма и размеры сопла*	Длина (шаг), мм**	Фото
2206	СОЖ 1/4 основание с краном, цвет оранжевый, G1/4		32	
2207	СОЖ 1/4 основание с краном, цвет синий, G1/4		32	

Артикул	Наименование	Форма и размеры сопла*	Длина (шаг), мм**	Фото
Наконечники				
2355	СОЖ 1/4 наконечник с плоским соплом	 1x11 мм	28	
2356	СОЖ 1/4 наконечник с плоским соплом	 1,5x11 мм	28	
2357	СОЖ 1/4 наконечник с перфорированным соплом	 7 отв. Ø 2 мм	28	
2358	СОЖ 1/4 наконечник с перфорированным соплом	 5 отв. Ø 1,5 мм	28	
2359	СОЖ 1/4 наконечник с поворотным перфорированным соплом	 20 отв. Ø 1,8 мм	45	
2360	СОЖ 1/4 наконечник с плоским соплом	 2,5x25 мм	31	
2363	СОЖ 1/4 наконечник с круглым соплом	 Ø 3,2 мм	35	
2364	СОЖ 1/4 наконечник с круглым соплом	 Ø 6,3 мм	35	
2365	СОЖ 1/4 наконечник угловой с круглым соплом	 Ø 1,6 мм	24	
2366	СОЖ 1/4 наконечник угловой с круглым соплом	 Ø 3,2 мм	25	
2367	СОЖ 1/4 наконечник угловой с круглым соплом	 Ø 6,3 мм	25,5	
2368	СОЖ 1/4 наконечник угловой с поворотным перфорированным соплом	 6 отв. Ø 2,5 мм	30	
2369	СОЖ 1/4 наконечник с плоским соплом	 1,3x7 мм	30	
2370	СОЖ 1/4 наконечник трапецидальный с плоским соплом	 1,7x25 мм	25,5	

Артикул	Наименование	Форма и размеры сопла*	Длина (шаг), мм**	Фото
2371	СОЖ 1/4 наконечник поворотный с перфорированным соплом	 16 отв. Ø 1 мм	45	
2372	СОЖ 1/4 наконечник поворотный с перфорированным соплом	 16 отв. Ø 1,5 мм	45	
2431	СОЖ 1/4 разветвитель Y-образный		14	
2432	СОЖ 1/4 соединитель замыкающий		8	
2434	СОЖ 1/4 соединитель угловой		12	
2435	СОЖ 1/4 соединитель прямой с боковым отводом		29	
2436	СОЖ 1/4 крепёжный элемент (заглушка)		16,5	
2437	СОЖ 1/4 разветвитель T-образный с крепёжным кольцом		28	
2438	СОЖ 1/4 соединитель прямой с краном, синий		33	
2439	СОЖ 1/4 соединитель прямой с обратным клапаном		35	
82400	СОЖ 1/4 коллектор, 4 выхода		30	
82410	СОЖ 1/4 коллектор, 4 выхода с кранами		63	
Инструмент				
82501	СОЖ 1/4 клещи для сборки трубок			

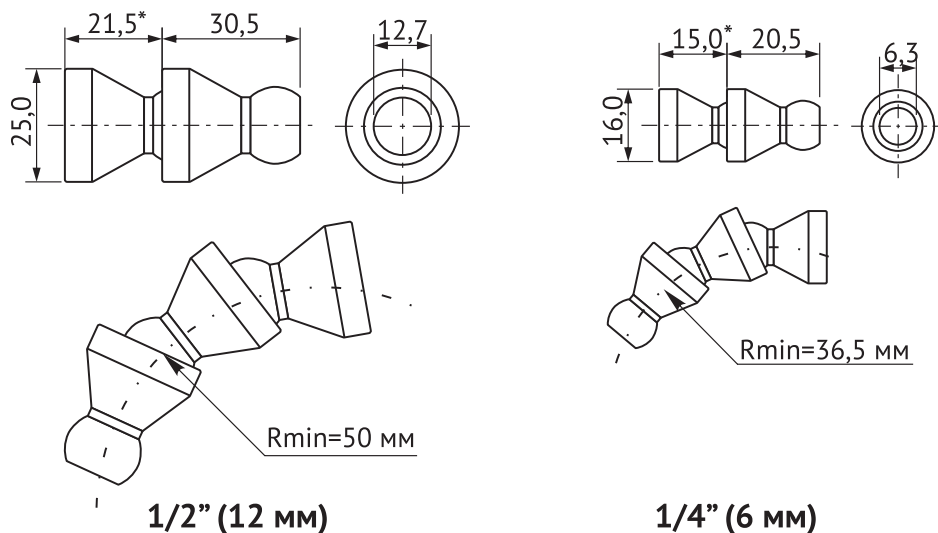
Габаритные размеры основных элементов трубки СОЖ

* – указаны размеры элемента в смонтированном состоянии. Размер показывает на сколько изменится длина трубки после присоединения данного элемента.

Совместимость материала трубки с различными средами:

Название среды	Совместимость
Этанол	+
Ацетон	+
Моющее средство	+
Бензин	+
Смазка	+
Гидроксид натрия	+
Минеральное масло	+

Название среды	Совместимость
Тормозная жидкость	+
Кислота	-
Щелочи	-
Перекись аммиака	-
Соляная кислота	-
Гипохлорит натрия	-
Пестицид	-

Допустимое рабочее давление трубок

Диаметр трубки	Допустимое рабочее давление
1/4"	2,0–3,0 кг/см ²
1/2"	1,4–2,0 кг/см ²